

CUTIE STIX®



- FR TUTO VIDÉO pour réaliser tes bijoux !
- EN VIDEO TUTORIAL on how to make Stix jewellery!
- NL VIDEO TUTORIAL om je sieraden te maken!
- DE VIDEO-ANLEITUNG zur Schmuckherstellung!
- ES ¡VIDEO TUTORIAL para hacer tus joyas!
- IT VIDEO TUTORIAL per realizzare i tuoi gioielli!

ATELIER BIJOUX DE CRÉATEUR
JEWELRY DESIGNER WORKSHOP • SIERADENATELIER
KREATIVES SCHMUCKATELIER • TALLER CREACIÓN DE JOYAS
LABORATORIO GIOIELLI DI DESIGN

Lansay

REF. : 33135

CONTENU / CONTENT / INHOUD / INHALT / CONTENIDO / CONTENUTO

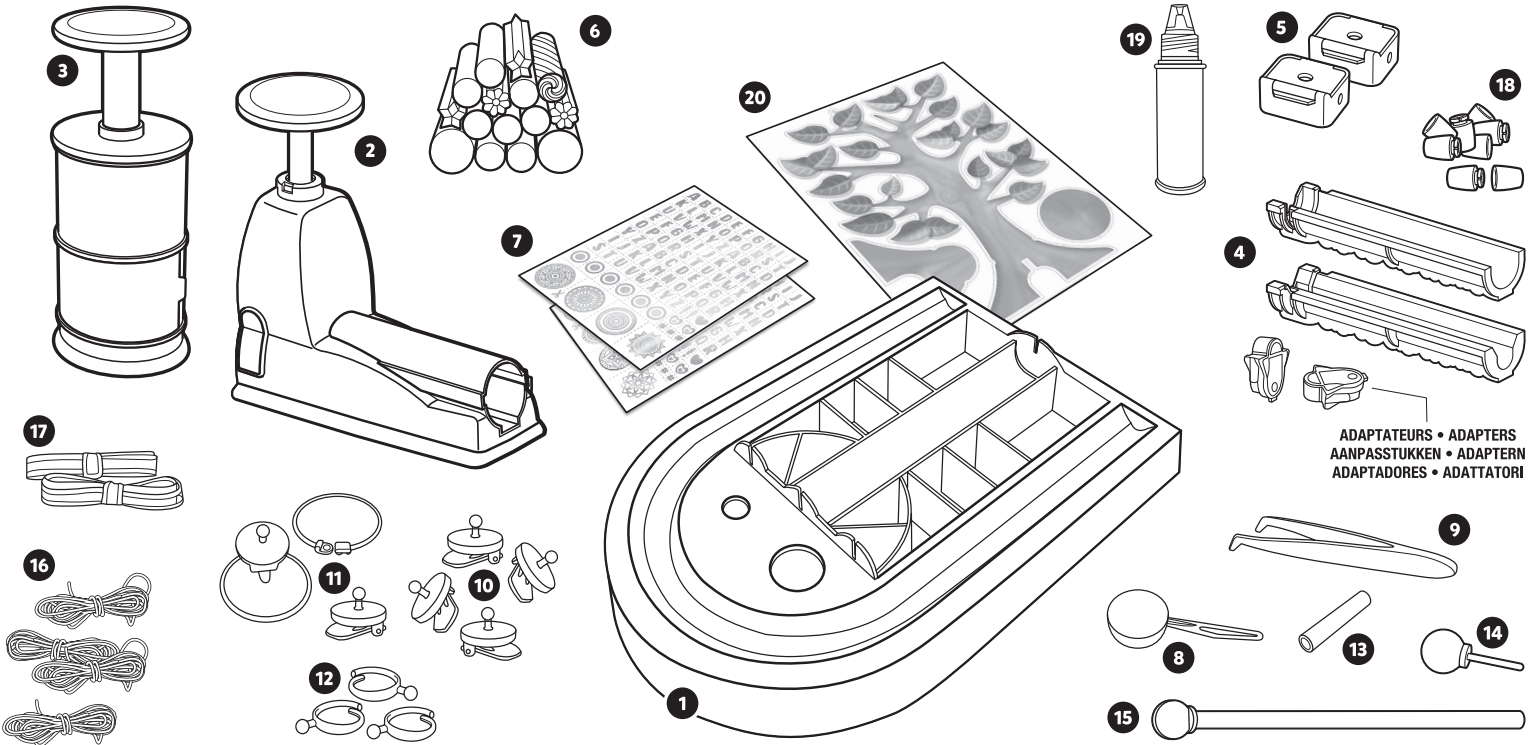

ADAPTATEURS • ADAPTERS
 AANPASSTUKKEN • ADAPTERN
 ADAPTADORES • ADATTATORI

- | | | | | | | | | | | | | | | | | | | | |
|--|--|---|---|--|---|--|---|---|--|---|---|--|--|---|---|---|--|--|--|
| <p>1 1x</p> <ul style="list-style-type: none"> FR Atelier de création EN Creative Workshop NL Atelier DE Kreatives atelier ES Taller creativo IT Laboratorio di creazione | <p>2 1x</p> <ul style="list-style-type: none"> FR Atelier de découpe EN Cutting unit NL Snijmachine DE Schneidatelier ES Unidad de corte IT Laboratorio di taglio | <p>3 1x</p> <ul style="list-style-type: none"> FR Atelier de perçage EN Coring unit NL Gaatjesdrukker DE Atelier zum Durchbohren ES Unidad de perforado IT Laboratorio di foratura | <p>4 2x</p> <ul style="list-style-type: none"> FR Moules de découpe EN Cutting molds NL Snijvormpjes DE Schneidformen ES Moldes de corte IT Stampi da taglio | <p>5 2x</p> <ul style="list-style-type: none"> FR Boîtes en plastique EN Plastic boxes NL Slastic doosjes DE Kunststoffbehälter ES Cajitas de plástico IT Scatole in plastica | <p>6 15x STIX</p> <ul style="list-style-type: none"> FR Grands/Moyens EN Mighty/Cutie NL Grote/Midden DE Großen/Mittlere ES Grande/Medianos IT Grandi/Medi | <p>7 2x</p> <ul style="list-style-type: none"> FR Planches tattoo EN Tattoos sheets NL Stickers met tattoos DE Bögen mit Tattoo-Stickern ES Hojas de tattoos IT Fogli di tatuaggi | <p>8 1x</p> <ul style="list-style-type: none"> FR Enfile perle EN Threader NL Parelrijger DE Perlen-Einfädler ES Herramienta para enfilar perlas IT Infila-perle | <p>9 1x</p> <ul style="list-style-type: none"> FR Pince EN Tong NL Tang DE Pinzette ES Pinzas IT Pinza | <p>10 2x</p> <ul style="list-style-type: none"> FR Paires de boucle d'oreilles à clips EN Pairs of clip-on earrings NL Paar clip-on oorbellen DE Paar Ohrringe mit Clips ES Pares de pendientes de clip IT Paia di orecchini a clip | <p>11 1x</p> <ul style="list-style-type: none"> FR Paire de créoles à clips EN Pair of large clip-on hoop earrings NL Paar clip-on oorringen DE Paar Creolen mit Clips ES Par pendientes de aro de clip IT Paia di cerchi a clip | <p>12 3x</p> <ul style="list-style-type: none"> FR Bagues EN Rings NL Ringen DE Ringe ES Anillos IT Anelli | <p>13 1x</p> <ul style="list-style-type: none"> FR Tube à nœud EN Tying tube NL Knoopbuis DE Röhre zum Verknöten ES Tubo para anudar IT Tubo per nodi | <p>14 1x</p> <ul style="list-style-type: none"> FR Tige poussoir EN Push rod NL Hendel DE Kolben zum Drücken ES Enhebrador IT Bastoncino per spingere | <p>15 1x</p> <ul style="list-style-type: none"> FR Baguette EN Stick NL Ring DE Stab ES Varilla IT Bacchetta | <p>16 4x</p> <ul style="list-style-type: none"> FR Fils élastiques EN Elastic threads NL Elastische bandjes DE Gummibänder ES Hilos elásticos IT Fili elastici | <p>17 2x</p> <ul style="list-style-type: none"> FR Rubans EN Ribbons NL Linten DE Bänder ES Cintás IT Nastri | <p>18 4x</p> <ul style="list-style-type: none"> FR Fermoirs EN Clasps NL Sluitingen DE Verschlüsse ES Cierres IT Fermagli | <p>19 1x</p> <ul style="list-style-type: none"> FR Stylo colle EN Glue pen NL Lijmstift DE Klebestift ES Pegamento en rotulador IT Penna a colla (env. 20ml / circa 0.68 fl oz) | <p>20 1x</p> <ul style="list-style-type: none"> FR Arbre à bijoux EN Jewelry tree NL Sieradenboom DE Schmuckbaum ES Joyero en forma de árbol IT Albero appendi-gioielli |
|--|--|---|---|--|---|--|---|---|--|---|---|--|--|---|---|---|--|--|--|

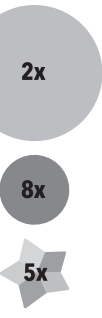

FR Message aux parents : Lire les instructions en présence de l'enfant avant utilisation, s'y conformer et les garder comme référence. **Attention ! Ne convient pas aux enfants de moins de 36 mois. Présence de petites pièces. Danger d'étouffement.** Ne pas laisser les éléments du jouet à la portée des enfants de moins de 6 ans. À utiliser sous la surveillance d'un adulte. Ne pas avaler. Bien jeter les surplus de STIX une fois les STIX percés. Ne pas introduire les Stix dans le nez ou les oreilles. Si un nombre important de Stix est avalé, ou si un Stix est inséré dans le nez ou les oreilles, consultez un médecin immédiatement. Apportez le guide d'instructions et quelques Stix avec vous. Déposer les planches tattoo et la colle uniquement sur les STIX. Ne pas utiliser les planches tattoo et la colle sur la peau. Gardez loin des yeux. Bien se laver les mains après utilisation des éléments de la boîte. Les jouets contiennent des bords tranchants fonctionnels et inaccessibles. Ne jamais insérer le doigt dans les différentes machines Cutie Stix. Ne jamais démonter les ateliers de découpe et de perçage. N'ouvrez jamais la porte de sécurité de l'atelier de perçage pendant le processus de perçage. Si un problème fonctionnel est détecté, n'essayez pas de réparer la machine. Il est recommandé de bien enlever toutes les attaches en plastique et autres éléments de protection ne faisant pas partie du jouet avant de le donner à l'enfant. Informations à conserver. Les couleurs et décorations peuvent varier.

EN Message to parents: Read the instructions with your child before using. Be sure to follow them and keep them as a reference. **Warning! Not suitable for children under 36 months. Contains small parts. Choking hazard.** Do not leave toy pieces within reach of children under the age of 6. Use under adult supervision. Do not swallow. Throw away the excess STIX once the STIX are drilled. Do not insert Stix into the nose or ears. See a doctor immediately if your child swallows a large number of Stix, or if a Stix is inserted into the nose or ears. Bring the instructions and a few Stix with you. Apply the tattoos and glue to the Stix only. Do not use the tattoos or the glue on skin. Keep away from the eyes. Wash your hands thoroughly after using the different pieces in this set. Toys contain functional and inaccessible sharp edges. Never insert your finger into the various Cutie Stix machines. Never disassemble cutting unit and coring unit. Never open the safety door of the coring unit during the drilling process. If a functional problem is detected, do not attempt to repair the machine. Please remove all plastic tags, ties, and any other protective elements which do not make up part of the toy, before giving it to the child. Please retain information for future reference. Colours and contents may vary from those shown.

NL Bericht aan de ouders : Lees de instructies als uw kind erbij is vóór het gebruik, volg ze na en bewaar ze voor raadpleging. **Waarschuwing! Niet geschikt voor kinderen jonger dan 36 maanden. Bevat kleine onderdelen. Verstikkingsgevaar.** Laat geen onderdelen van het speelgoed binnen bereik van kinderen jonger dan 6 jaar achter. Alleen voor gebruik onder toezicht van een volwassene. Niet inslikken. Gooi de restjes STIX weg als ze al doorboord zijn. Steek de Stix niet in de neus of in de oren. Als een groot aantal Stix worden ingeslikt, of als een Stix in de neus of in de oren wordt gestoken, raadpleeg dan direct een dokter. Neem de gebruikershandleiding en enkele Stix mee naar de dokter. Breng de tattoos en de lijm alleen aan op de STIX. Gebruik geen tattoos en lijm op de huid. Houd verwijderd uit de buurt van je ogen. Was je handen goed na gebruik van de items in de doos. Het speelgoed heeft scherpe randen, maar deze zijn niet toegankelijk. Steek echter wel nooit je vinger in het Cutie Stix-gereedschap. Demonteer ook nooit de snijmachine of de gaatjesdrukker. Open nooit het veiligheidsluik van de gaatjesdrukker terwijl je aan het gaatjes maken bent. Als er een storing zou optreden, probeer dan nooit om de machine te repareren. Het wordt aanbevolen om alle plastic bevestigingen en beschermingsonderdelen die geen deel uitmaken van het speelgoed te verwijderen voordat u het aan het kind geeft. Bewaar deze informatie. De kleuren en versieringen kunnen variëren.

DE Hinweis an die Eltern: Die Anweisungen sind im Beisein des Kindes vor dem Gebrauch sorgfältig zu lesen, zu befolgen und als Nachweis aufzubewahren. **Achtung! Nicht für Kinder unter 36 Monaten geeignet. Enthält Kleinteile. Erstickungsgefahr.** Dieses Spielzeug ist für Kinder unter sechs Jahren unzugänglich aufzubewahren. Unter der Aufsicht eines Erwachsenen zu verwenden. Nicht verschlucken. Der überschüssige Rest der STIX ist nach dem Durchbohren zu entsorgen. Die Stix nicht in die Nase oder die Ohren einführen. Wenn eine große Anzahl von Stix verschluckt wurde oder wenn ein Stix in die Nase oder in die Ohren eingeführt wurde, suchen Sie sofort einen Arzt auf. Nehmen Sie die Bedienungsanleitung und einige Stix mit. Tattoo-Sticker und Kleber nur auf den STIX verwenden. Tattoo-Sticker und Kleber nicht auf der Haut verwenden. Von Augen fernhalten. Nach Verwendung der Gegenstände aus der Schachtel Hände gründlich waschen. Das Spielzeug enthält scharfe Kanten an funktionalen und unzugänglichen Stellen. Stecke niemals deine Finger in die Cutie Stix-Werkzeuge. Nimm niemals die Schneid- und Bohrwerkzeuge auseinander. Öffne niemals die Sicherheitsklappe des Bohrwerkzeugs während eines Bohrvorgangs. Sollte das Werkzeug nicht funktionieren, versuche nicht, es zu reparieren. Es wird empfohlen, alle Kunststoffstecker und andere Schutzteilchen, die kein Bestandteil des Spielzeugs sind, zu entfernen, bevor das Spielzeug dem Kind gegeben wird. Information aufbewahren. Farben und Muster können variieren.

ES Mensaje a los padres: Leer las instrucciones con el niño antes de empezar a jugar. Seguidlas, y guardadlas para futuras consultas. **¡Advertencia! No conviene para niños menores de 36 meses. Presencia de partes pequeñas. Peligro de atragantamiento.** No dejar las piezas del juego al alcance de niños de menos de 6 años. Utilizar con la supervisión de un adulto. No trazar. Retira los restos de STIX una vez realizados los agujeros. No se deben introducir los Stix en nariz u orejas. Si por accidente se ingiere un número importante de Stix, o se introducen en nariz u orejas, consulte inmediatamente con un médico. Lleve las instrucciones y algunos Stix consigo. Coloca las hojas de tattoos y el pegamento únicamente en los STIX. No utilizar los tattoos y el pegamento sobre la piel. Mantener alejado de los ojos. Lavarse las manos después de utilizar los elementos de la caja. Los juguetes contienen bordes cortantes funcionales e inaccesibles. No se debe introducir el dedo en las distintas unidades Cutie Stix. No se deben desmontar las unidades de corte y perforación. En ningún caso debe abrirse la puerta de seguridad del taller de perforado mientras se está utilizando. Aunque detecte un problema de funcionamiento, no intente reparar la unidad. Se recomienda retirar bien todos los complementos de plástico y los demás elementos de protección que no forman parte del juguete antes de dárselo al niño. Conservar las instrucciones. Los colores y los adornos pueden variar.

IT Messaggio per i genitori: Leggere le istruzioni in presenza del bambino prima dell'utilizzo, attenersi a quanto letto e conservare come riferimento futuro. **Avvertenza! Non adatto a bambini di età inferiore a 36 mesi. Contiene piccole parti. Rischio di soffocamento.** Non lasciare i pezzi del gioco alla portata di bambini con età inferiore ai 6 anni. Da utilizzare con la sorveglianza di un adulto. Non inghiottire. Eliminare bene l'eccesso di STIX una volta perforati gli STIX. Non introdurre gli Stix nel naso o nelle orecchie. Se si inghiottiscono tanti Stix o se uno Stix viene inserito nel naso o nelle orecchie, consultare immediatamente un medico. Portare con sé le istruzioni e qualche Stix. Applicare i fogli di tatuaggi e la colla solo sugli STIX. Non utilizzare i fogli di tatuaggi e la colla sulla pelle. Tenere lontano dagli occhi. Lavarsi bene le mani dopo aver utilizzato gli elementi contenuti nella scatola. Questi elementi da gioco contengono dei bordi taglienti funzionali e inaccessibili. Non inserire mai le dita nei diversi apparecchi Cutie Stix. Non smontare mai i laboratori di taglio e perforazione. Non aprire mai lo sportello di sicurezza del laboratorio di perforatura in fase di utilizzo. In caso si rilevasse un problema funzionale, non provare a riparare l'apparecchio. Si raccomanda di rimuovere tutte le fascette in plastica e gli altri elementi protettivi che non fanno parte del giocattolo prima di darlo al bambino. Informazioni da conservare. I colori e le decorazioni possono variare.

FR Message aux parents : Avant de commencer, lisez attentivement la notice d'utilisation avec l'enfant. Vous pourrez également visionner un tutoriel vidéo en scannant le code QR présent sur la page 1 de la notice ou en vous rendant sur www.lansay.fr.

EN Message to parents: Before getting started, read through the instructions with your child. You can also watch a video tutorial by scanning the QR code on the first page of the instructions or by going to www.lansay.fr.

NL Ouders: Lees, voordat u begint, samen met het kind de handleiding. U kunt ook een video bekijken door de QR-code te scannen die op pagina 1 van de handleiding staat, of ga naar www.lansay.fr.

DE Mitteilung an die Eltern: Lesen Sie die Gebrauchsanweisung sorgfältig mit Ihrem Kind, bevor Sie beginnen. Sie können sich auch eine Video-Anleitung ansehen, indem Sie den QR-Code auf der ersten Seite der Anleitung scannen oder auf die Website www.lansay.fr gehen.

ES Mensaje para los padres: Antes de empezar a jugar, leed atentamente las instrucciones con el niño. También podéis ver el video tutorial escaneando el código QR que encontraréis en la página 1 de las instrucciones o en la web www.lansay.fr.

IT Messaggio per i genitori: Prima di iniziare, leggi attentamente il foglietto illustrativo insieme al bambino. Potrai inoltre visionare un video tutorial scansionando il codice QR presente sulla pagina 1 del foglietto o visitando il sito www.lansay.fr.

Lansay
112 quai de Bezons
95100 Argenteuil - FRANCE
www.lansay.fr



**AVANT DE COMMENCER... • BEFORE YOU BEGIN... • VOORDAT JE BEGINT...
BEVOR DU BEGINNST... • ANTES DE EMPEZAR... • PRIMA DI INIZIARE...**

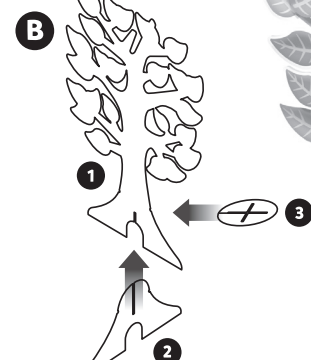
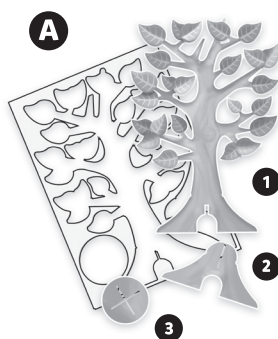

- FR** Installe ton atelier bijoux de créateur et assemble ton arbre à bijoux.
- EN** Set up the Jewelry Designer Workshop and assemble the jewelry tree.
- NL** Leg je creatietafel klaar en zet de sieradenboom in elkaar.
- DE** Richte dein kreatives Schmuckatelier ein und setze deinen Schmuckbaum zusammen.
- ES** Instala tu taller de creación de joyas y monta el árbol porta joyas.
- IT** Installa il tuo laboratorio di gioielli di design e monta l'albero dove appenderli.

COUPE TES STIX POUR RÉALISER TES PERLES • CUT YOUR STIX TO MAKE YOUR BEADS

SNIJD DE STIX EN MAAK PARELS • SCHNEIDE DEINEN STIX ZURECHT, UM PERLEN HERZUSTELLEN

CORTA LOS STIX PARA OBTENER TUS ABALORIOS • TAGLIA GLI STIX PER REALIZZARE LE TUE PERLINE

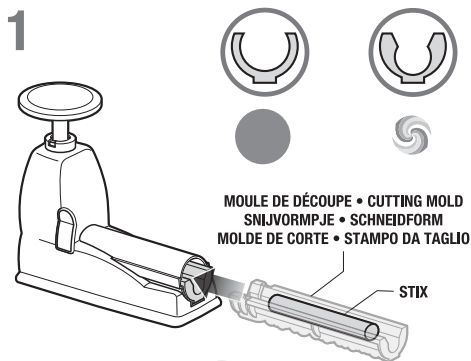

- (FR) Introduis le **STIX** de ton choix dans le moule de découpe (Grands, Moyens) et insère-le dans l'atelier de découpe pour le couper. Tu obtiens une **COUPE CLASSIQUE de 7 mm**.
- (EN) Insert the **STIX** of your choice into the cutting mold (Large, Medium) and place it in the cutting unit to slice it into pieces. This will give you a **CLASSIC CUT, 7 mm thick**.
- (NL) Leg de **STIX** van je keuze in de snijvormpje (Groot, Middelgroot) en schuif de houder in de snijmachine om te snijden. Je krijgt nu een **KLASSIEKE KRAAL van 7 mm**.
- (DE) Lege den **STIX** deiner Wahl in die Schneidform (Große oder Mittlere STIX) und setze sie zum Schneiden in das Schneidatelier ein. Du erhältst einen **KLASSISCHEN SCHNITT in 7 mm**.
- (ES) Escoge un **STIX** e introdúcelo en el molde de corte (Grandes, Medianos), a continuación coloca el molde en la unidad de corte para cortar el STIX. Obtendrás un **CORTE CLÁSICO de 7 mm**.
- (IT) Introduci lo **STIX** che preferisci nello stampo da taglio (modelli Grandi e Medi) e inseriscilo nel laboratorio da taglio. Otterrai un **TAGLIO CLASSICO da 7 mm**.

OU • OR • OF • ODER • O • O

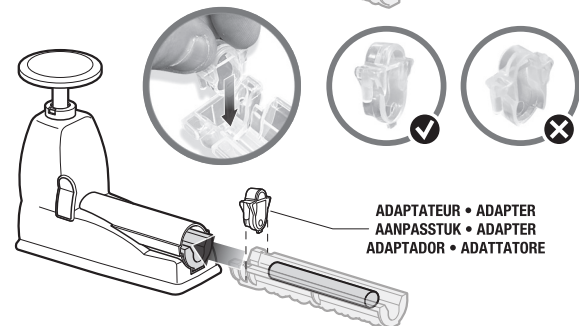

- (FR) Installe l'adaptateur dans le moule de découpe (Grands, Moyens) et introduis le **STIX** de ton choix. Insère-le dans l'atelier de découpe pour le couper. Tu obtiens une **COUPE FINE de 2 mm**.
- (EN) Place the adapter in the cutting mold (Large, Medium) and insert the **STIX** of your choice. Put it in the cutting unit to slice it. This will give you a **THIN CUT, 2 mm thick**.
- (NL) Doe het aanpasstuk in de snijvormpje (Groot, Middelgroot) en leg de **STIX** van je keuze in de houder. Schuif de houder in de snijmachine. Je krijgt nu een **SMALLE KRAAL van 2 mm**.
- (DE) Füge der Schneidform den Adapter hinzu (Große oder Mittlere STIX) und lege den **STIX** deiner Wahl ein. Setze sie zum Schneiden in das Schneidatelier ein. Du erhältst einen **SCHMALEN SCHNITT in 2 mm**.
- (ES) Coloca el adaptador en el molde de corte (Grandes, Medianos), introduce el **STIX** de tu elección. A continuación, coloca el molde en la unidad de corte. Obtendrás un **CORTE CLÁSICO de 2 mm**.
- (IT) Installa l'adattatore nello stampo da taglio (modelli Grandi e Medi) e introduci lo **STIX** che preferisci. Inseriscilo nel laboratorio da taglio. Otterrai un **TAGLIO SOTTILE da 2 mm**.

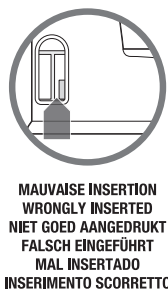
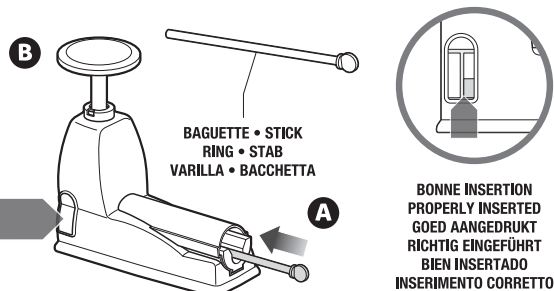

- (FR) Assure-toi de bien pousser le **STIX** jusqu'au fond grâce à la baguette afin d'obtenir une **COUPE parfaite (A)**. Presse le bouton poussoir vers le bas pour couper le **STIX (B)**.
- (EN) Use the stick to push the **STIX** all the way in to ensure you get a **perfect CUT (A)**. Push the button down to slice the **STIX (B)**.
- (NL) Duw de **STIX** goed naar voren met het ring, zodat de kraal **perfect wordt afgesneden (A)**. Druk de knop naar beneden om de **STIX** af te snijden **(B)**.
- (DE) Drücke den **STIX** mithilfe des Stabs ganz nach unten, damit der Schnitt **perfekt wird (A)**. Drücke den Kolben nach unten, um den **STIX** zu zerschneiden **(B)**.
- (ES) Asegúrate de que el **STIX** llega al fondo del molde empujando con la varilla para obtener un **corte perfecto (A)**. Presiona el émbolo haciéndolo descender para cortar el **STIX (B)**.
- (IT) Assicurati di spingere bene lo **STIX** fino in fondo grazie al bacchetta per ottenere un **taglio perfetto (A)**. Premi il pulsante verso il basso per tagliare lo **STIX (B)**.

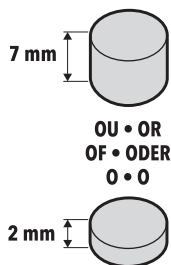
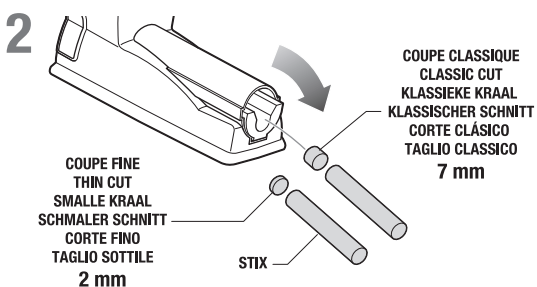

- (FR) **APRÈS CHAQUE COUPE** : incline l'atelier de découpe afin de faire sortir la coupe et le reste du STIX.
- (EN) **AFTER MAKING EACH CUT**: tilt the cutting unit to take out the cut STIX and the remainder.
- (NL) **NA ELKE SNIJBEGEVING**: kantel de snijmachine om de snijvorm uit de machine te halen samen met de rest van de STIX.
- (DE) **NACH JEDEM SCHNITT**: Hebe das Schneidatelier an einer Seite an, um das geschnittene Stück und den Rest des STIX herauszuholen.
- (ES) **DESPUÉS DE CADA CORTE**: inclina la unidad de corte para hacer salir el corte, y el sobrante de STIX.
- (IT) **FOPO OGNI TAGLIO**: inclina il laboratorio da taglio fino a far uscire il pezzo tagliato e lo STIX rimanente.

PERCE TES STIX POUR RÉALISER TES PERLES • DRILL YOUR STIX TO MAKE YOUR BEADS

BOOR EEN GAATJE IN DE STIX EN MAAK PARELS • DURCHBOHRE DEINEN STIX, UM PERLEN HERZUSTELLEN

AGUJEREA TUS STIX PARA CONVERTIRLOS EN ABALORIOS • FORA GLI STIX PER REALIZZARE LE TUE PERLINE

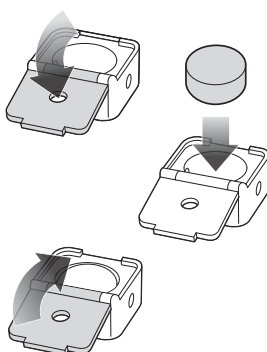
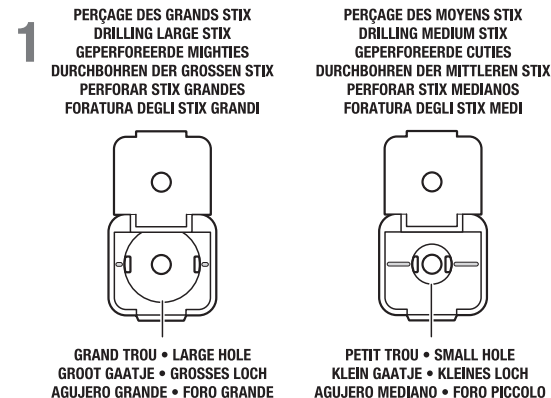

- (FR) Sélectionne la boîte adaptée à la taille de la **COUPE** de ton **STIX**. Ouvre le couvercle de la boîte, insère la **COUPE** de **STIX** et referme la boîte (l'exemple correspond à un **GRAND STIX - COUPE CLASSIQUE** de 7 mm).
- (EN) Select the right box for the size of the sliced **STIX**. Open the lid, put the **STIX** inside and close the box (the example shown is for a **LARGE CLASSIC - CUT STIX** of 7 mm).
- (NL) Kies het doosje dat groot genoeg is voor je **STIX** kraal. Open het deksel van het doosje, leg de **STIX** kraal erin en sluit het doosje (in het voorbeeld zie je een **GROTE STIX - KLASSIEKE KRAAL** van 7 mm).
- (DE) Wähle die Box aus, die zu der Schnittgröße deines **STIX** passt. Öffne den Deckel der Box, setze den zurechtgeschnittenen **STIX** ein und schließe die Box (das Beispiel zeigt einen **GROSSEN STIX - KLASSISCHER SCHNITT** in 7 mm).
- (ES) Escoge la caja que se adapta al tamaño de corte de tu **STIX**. Abre la tapa, introduce el corte de **STIX** y cierra la caja (el ejemplo se corresponde a un **STIX GRANDE- CORTE CLÁSICO** de 7 mm).
- (IT) Seleziona la scatola più adatta alla dimensione del taglio dello **STIX**. Apri il coperchio della scatola, inserisci il taglio dello **STIX** e richiudi la scatola (l'esempio corrisponde a un **GRANDE STIX - TAGLIO CLASSICO** da 7 mm).

2

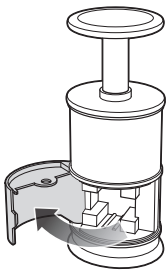

- FR** Ouvrez la porte de l'atelier de perçage.
- EN** Open the coring unit door.
- NL** Open het deurtje van de gaatjesdrukker.
- DE** Öffne die Klappe des Ateliers zum Durchbohren.
- ES** Abre la puerta de la unidad de perforado.
- IT** Apri lo sportello del laboratorio di foratura.

3

ORIENTATION DE LA BOÎTE • BOX DIRECTION • PLAATSING VAN HET SNIJDOOSJE AUSRICHTUNG DER BOX • CÓMO COLOCAR LA CAJA • ORIENTAMENTO DELLA SCATOLA

**TROU CENTRAL
CENTRE HOLE
GAATJE IN HET MIDDEN
LOCH MITTIG
AGUJERO CENTRAL
FORO CENTRALE**

**TROU LATÉRAL
SIDE HOLE
GAATJE AAN DE ZIJKANT
LOCH SEITLICH
AGUJERO LATERAL
FORO LATERALE**

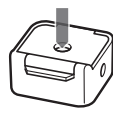

- FR** L'emplacement du trou de ton **STIX** coupé (central ou latéral) est déterminé par l'orientation choisie lors de l'insertion de la boîte dans l'atelier de perçage.
- EN** The hole made in your cut **STIX** (in the centre or on the side) depends on which way round you insert the box into the coring unit.
- NL** Waar het gaatje in jouw gesneden **STIX** komt (in het midden of aan de zijkant) hangt af van hoe je het snijdoosje in de gaatjesdrukker plaatst.
- DE** Die Position des Lochs im zurechtgeschnittenen **STIX** (mittig oder seitlich) wird durch die Ausrichtung der Box bestimmt, während sie in das Atelier zum Durchbohren eingelegt wird.
- ES** El agujero del **STIX** (central o lateral) se determina en función del sentido en el que introduzcas la caja en la unidad de perforado.
- IT** La posizione del foro dello **STIX** tagliato (centrale o laterale) è determinata dall'orientamento scelto durante l'inserimento della scatola nel laboratorio di foratura.

FR NOTE : les **COUPES FINES** de 2 mm se percent uniquement à l'horizontale. / **EN NOTE**: Holes can only be pierced horizontally in **THIN CUTS** (2 mm). / **NL LET OP**: de **SMALLE KRAAL** van 2 mm kunnen alleen horizontaal worden doorgeprikt. / **DE HINWEIS**: Beim **SCHMALEN SCHNITT** in 2 mm kann die Perle nur horizontal durchbohrt werden. / **ES NOTA**: el **CORTE FINO** de 2 mm solo se puede agujerear en horizontal. / **IT NOTA BENE**: i **TAGLI SOTTILI** da 2 mm sono perforabili solo in orizzontale.

4

ORIENTATION HORIZONTALE • HORIZONTAL DIRECTION HORIZONTALE POSITIONERING • HORIZONTAL ORIENTACIÓN HORIZONTAL • ORIENTAMENTO ORIZZONTALE

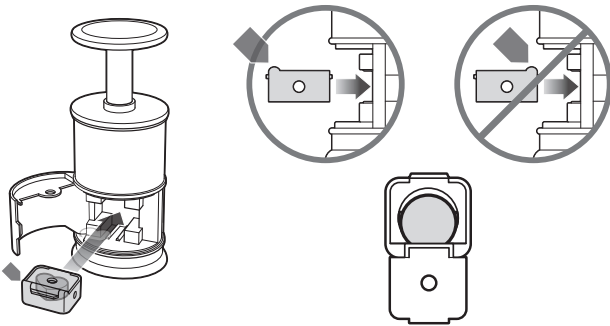

- FR** Insère la boîte à l'**horizontale** dans l'atelier de perçage pour un **trou central**.
- EN** Insert the box **horizontally** in the coring unit for a **central hole**.
- NL** Schuif het doosje **horizontaal** in de gaatjesdrukker als je een **gaatje in het midden** wilt.
- DE** Lege die Box **horizontal** in das Atelier zum Durchbohren ein, um ein **Loch in der Mitte** zu erhalten.
- ES** Introduce la caja en sentido **horizontal** en la unidad de perforado si quieres un **agujero en el centro**.
- IT** Inserisci la scatola **orizzontalmente** nel laboratorio di foratura per un **foro centrale**.

ORIENTATION VERTICALE • VERTICAL DIRECTION VERTICALE POSITIONERING • VERTIKAL ORIENTACIÓN VERTICAL • ORIENTAMENTO VERTICALE

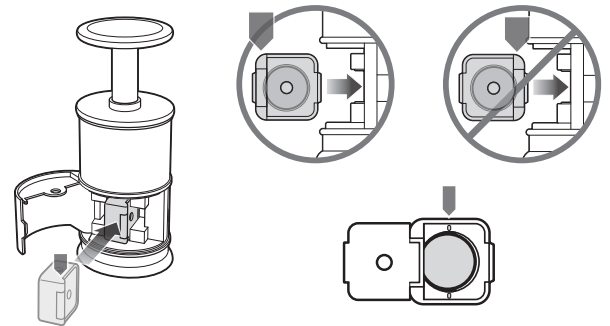

**OU • OR
OF • ODER
O • O**

- FR** Insère la boîte à la **verticale** dans l'atelier de perçage pour un **trou latéral**.
- EN** Inserts the box **vertically** in the coring unit for a **side hole**.
- NL** Schuif het doosje **verticaal** in de gaatjesdrukker als je een **gaatje aan de zijkant** wilt.
- DE** Lege die Box **vertikal** in das Atelier zum Durchbohren ein, um ein **Loch an der Seite** zu erhalten.
- ES** Introduce la caja en sentido **vertical** en la unidad de perforado si quieres un **agujero lateral**.
- IT** Inserisci la scatola **verticalmente** nel laboratorio di foratura per un **foro laterale**.

5

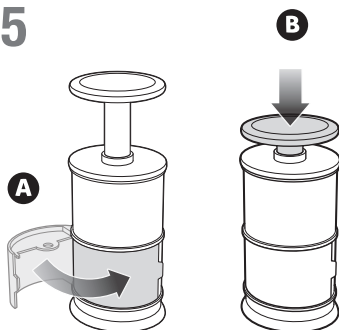

- FR** Ferme la porte de l'atelier de perçage (A). Presse fermement le bouton poussoir (B). Tu obtiens une jolie perle !
- EN** Close the coring unit door (A). Press the push button down firmly (B). You get a pretty bead!
- NL** Sluit het deurtje van de gaatjesdrukker (A). Druk de blauwe knop stevig in (B). Ziezo, je mooie parel is klaar!
- DE** Schließe die Klappe des Ateliers zum Durchbohren (A). Drücke den Kolben kräftig nach unten (B). Fertig ist die hübsche Perle!
- ES** Cierra la puerta de la unidad de perforado (A). Empuja firmemente el botón (B). ¡Obtendrás un hermoso abalorio!
- IT** Chiudi lo sportello del laboratorio di foratura (A). Spingi con forza sul pulsante (B). Otterrai così una bellissima perla!

- FR NOTE** : le perçage s'effectue uniquement si la porte est correctement fermée. Ne jamais ouvrir cette porte pendant le perçage.
- EN NOTE**: Drilling is only carried out if the door is correctly closed. Never open this door during drilling.
- NL WAARSCHUWING**: de perforatie gebeurt alleen als het deurtje goed gesloten is. Open het deurtje nooit als je nog aan het gaatjes drukken bent.
- DE HINWEIS**: Das Durchbohren ist nur bei ordnungsgemäß geschlossener Klappe möglich. Diese Klappe niemals während des Durchbohrens öffnen.
- ES AVISO**: el perforado solo puede realizarse si la puerta está correctamente cerrada. En ningún caso debe abrirse la puerta durante el perforado.
- IT NOTA BENE**: la foratura può essere effettuata solo se lo sportello è correttamente chiuso. Non aprire mai lo sportello durante la foratura.

FR CONSEIL : pour les **GRANDS STIX**, renouvelle l'opération en pressant une seconde fois pour assurer un perçage complet de ta perle. / **EN TIP**: For **LARGE STIX**, press the button a second time to make sure the bead has been cored all the way through. / **NL TIP**: voor de **GROTE STIX** druk je nog een keer zodat de hele kraal goed doorgeprikt is. / **DE TIPP**: Wiederhole bei den **GROSSEN STIX** den Vorgang ein zweites Mal, damit die Perle ganz sicher vollständig durchbohrt wird. / **ES CONSEJO**: cuando agujerees un **STIX GRANDE**, repite la operación una segunda vez para garantizar que el abalorio queda correctamente agujereado. / **IT CONSIGLIO**: per i **GRANDI STIX**, ripeti l'operazione premendo una seconda volta per garantire una foratura completa della perla.

6

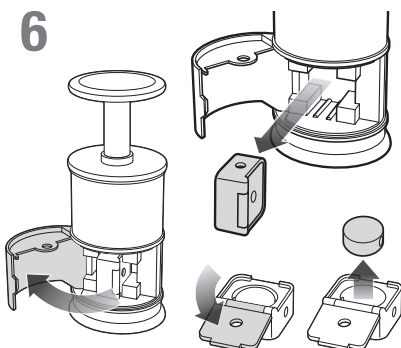

- FR** Ouvrez la porte de l'atelier de perçage et sors la boîte pour récupérer ta perle.
- EN** Open the door to the coring mold and remove the box to get your bead.
- NL** Open het deurtje van de gaatjesdrukker en haal het doosje eruit. Je kraal is nu klaar.
- DE** Öffne die Klappe des Ateliers zum Durchbohren und entnimm die Box mit deiner Perle.
- ES** Abre la puerta del unidad de perforado y saca la caja para recuperar tu abalorio.
- IT** Apri la porta del laboratorio di foratura ed estrai la scatola per recuperare la perla.

7



- FR** Utilise la tige poussoir pour retirer le surplus de **STIX** de ta perle. Bien jeter les surplus de **STIX** une fois les **STIX** percés.
- EN** Use the push rod to remove the excess **STIX** from your bead. Throw away the excess **STIX** once the **STIX** are drilled.
- NL** Gebruik de drukknop om de restjes **STIX** van je parel te verwijderen. Gooi de restjes **STIX** weg als ze al doorboord zijn.
- DE** Verwende den Stößel, um den Rest des **STIX** zu entfernen. Der überschüssige Rest der **STIX** ist nach dem Durchbohren zu entsorgen.
- ES** Utiliza el enhebrador para retirar el sobrante de **STIX** de tu abalorio. Retira los restos de **STIX** una vez realizados los agujeros.
- IT** Utilizza bastoncino per spingere per togliere l'eccesso di **STIX** dalla perla. Eliminare bene l'eccesso di **STIX** una volta perforati gli **STIX**.

4

8

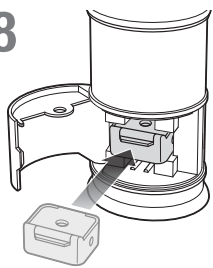

FACE AVANT
FRONT SIDE
VOORKANT
VORDERSEITE
PARTE DELANTERA
LATO ANTERIORE

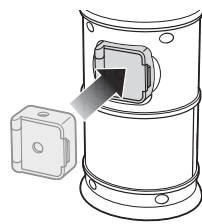

FACE ARRIÈRE
REAR SIDE
ACHTERKANT
RÜCKSEITE
PARTE TRASERA
LATO POSTERIORE

(FR) Si tu as fini de percer toutes tes perles, stocke les deux boîtes plastiques dans ton atelier de perçage.

(EN) If you have finished drilling all your beads, store both plastic boxes in your coring unit.

(NL) Als je al jouw parels hebt geperforeerd, kan je de twee doosjes in jouw gaatjesdrukker opbergen.

(DE) Wenn du alle Perlen durchbohrt hast, bewahre die beiden Plastikboxen in deinem Atelier zum Durchbohren auf.

(ES) Si has terminado de agujerear todos tus abalorios, guárdalos en las dos cajas de plástico de tu unidad de corte.

(IT) Se hai finito di forare tutte le perline, riponi le due scatole in plastica nel tuo laboratorio di foratura.

RÉALISE TES BIJOUX • MAKE YOUR JEWELRY • SIERADEN MAKEN • ERSTELLE DEINEN SCHMUCK CREA TUS JOYAS • REALIZZA I TUOI GIOIELLI

(FR) Toutes les techniques illustrées ci-dessous peuvent être utilisées pour l'ensemble de tes créations. / **(EN)** All the techniques shown below can be used for any of your creations. / **(NL)** Hieronder staan alle technieken afgebeeld die je kunt gebruiken voor je creaties. / **(DE)** Du kannst sämtliche unten abgebildete Techniken zur Schmuckherstellung anwenden. / **(ES)** Puedes utilizar todas las técnicas que se ilustran más abajo para realizar tus creaciones. / **(IT)** Tutte le tecniche illustrate qui sotto possono essere utilizzate per tutte le tue creazioni.

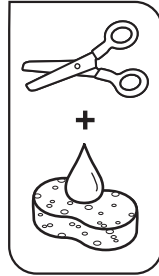

(FR) Avant de réaliser tes bijoux munis-toi d'une paire de ciseaux sécurisée et d'une petite éponge imbibée d'eau (non incluses). La supervision d'un adulte est recommandée.

(EN) Before creating your jewelry, make sure you have a pair of safety scissors and a small sponge soaked in water (not included). Adult supervision is recommended.

(NL) Voordat je aan de slag gaat, pak je een kinderschaar en een nat sponsje (niet meegeleverd). Ouderlijk toezicht is aanbevolen.

(DE) Bevor du deinen Schmuck anfertigst, besorge dir eine Kinderschere und einen kleinen mit Wasser getränkten Schwamm (nicht im Lieferumfang enthalten). Die Aufsicht eines Erwachsenen wird empfohlen.

(ES) Antes de crear tus joyas asegúrate de que tienes a mano unas tijeras de punta roma, y una pequeña esponja humedecida (no se incluyen). Se recomienda la supervisión de un adulto.

(IT) Prima di realizzare i tuoi gioielli, munisciti di un paio di forbici a punta arrotondata e di una spugnetta imbevuta di acqua (non include). Si consiglia la supervisione di un adulto.

TECHNIQUE BIJOUX À COLLER • GLUED JEWELRY TECHNIQUE • TECHNIËK VOOR SIERADEN PLAKKEN TECHNIK SCHMUCK ZUM AUFKLEBEN • TÉCNICA JOYA COLLAGE • TECNICA GIOIELLI DA INCOLLARE

1 RÉALISE TES BIJOUX • MAKE YOUR JEWELRY • SIERADEN MAKEN ERSTELLE DEINEN SCHMUCK • CREA TUS JOYAS • REALIZZA I TUOI GIOIELLI

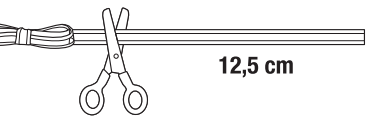

12,5 cm



- A** **(FR)** Coupe 12.5 cm de ruban.
(EN) Cut a 12.5 cm length of ribbon.
(NL) Knip een lint van 12,5 cm.
(DE) Schneide 12.5 cm vom Band ab.
(ES) Corta 12.5 cm de lazo.
(IT) Taglia 12,5 cm di nastro.

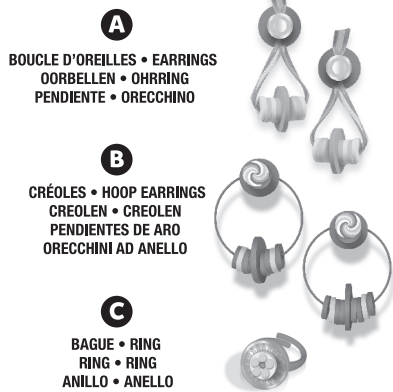

2 COUPE TES STIX • CUT YOUR STIX • SNIJ JE STIX • SCHNEIDE DEINE STIX CORTA TUS STIX • TAGLIA GLI STIX

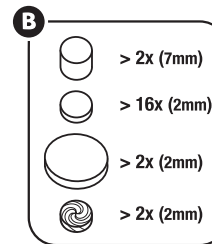
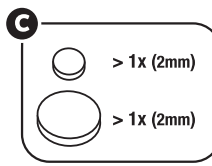
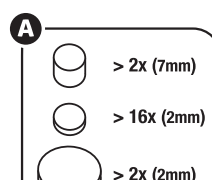

3 PERCE TES COUPES • PIERCE YOUR CUTS • PRIK JE KRALEN DOOR • DURCHBOHRE DIE PERLEN • AGUJEREA LOS CORTES • FORA I TUOI PEZZI TAGLIATI



- (FR) NOTE :** Les coupes fines de 2 mm sont uniquement percées à l'horizontale. Pour les percer, installe 3 **COUPES** les unes sur les autres dans la boîte en plastique.
- (EN) NOTE:** Holes can only be pierced horizontally in thin cuts (2 mm). To core them, set up 3 **CUTS**, one on top of the other in the plastic box.
- (NL) LET OP:** de smalle kralen van 2 mm kunnen alleen horizontaal worden doorgeprikt. Om ze door te prikken, leg je 3 **KRALEN** op elkaar in het plastic doosje.
- (DE) HINWEIS:** Beim schmalen Schnitt in 2 mm kann die Perle nur horizontal durchbohrt werden. Lege zum Durchbohren 3 **PERLEN** übereinander in die Kunststoffbox.
- (ES) NOTA:** el CORTE FINO de 2 mm solo se puede agujerear en horizontal. Para realizar los agujeros introduce 3 **CORTES**, uno sobre otro, en la cajita de plástico.
- (IT) NOTA BENE:** I tagli sottili da 2 mm sono perforabili solo in orizzontale. Per forarli, posiziona 3 **TAGLI** gli uni sugli altri nella scatola in plastica.

- (FR) CONSEIL :** bien garder les surplus de **STIX** pour décorer ta bague (voir étape 5) et range-les dans ton atelier de création.
- (EN) TIP:** Be sure to keep the leftover **STIX** to decorate the ring (see Step 5) and store them in the creative workshop.
- (NL) TIP:** bewaar de overgebleven **STIX** of maak er een ring van (zie stap 5) en berg ze op in je atelier.
- (DE) TIPP:** Bewahre die überschüssigen **STIX** auf, um deinen Ring zu dekorieren (siehe Schritt 5) und verstau sie in deinem kreativen Atelier.
- (ES) CONSEJO:** conserva los restos de **STIX** para decorar tu anillo (ver paso 5) y guárdalos en tu taller de creación.
- (IT) CONSIGLIO:** conserva gli **STIX** in eccesso per decorare il tuo anello (vedi passaggio 5) e riponili nel laboratorio di creazione.

4

PERSONNALISE TES PERLES • PERSONALIZE YOUR BEADS • MAAK JE KRALEN BIJZONDER • GESTALTE DEINE PERLEN INDIVIDUELL • PERSONALIZA TUS ABALORIOS • PERSONALIZZA LE PERLE

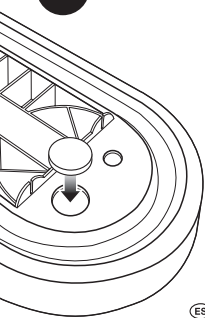

- FR** Détache les tattoo.
EN Detach the chosen tattoo.
NL Maak de tattoo los.
DE Löse die Tattoos heraus.
ES Retira los tattoos que vas a usar.
IT Stacca i tatuaggi.

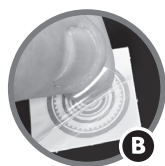

- FR** Enlève le film de protection.
EN Remove its protective film.
NL Verwijder de folie.
DE Ziehe die Schutzfolie ab.
ES Retira el film de protección.
IT Togli la pellicola protettiva.



- FR** Positionne le tattoo sur le STIX.
EN Position the tattoo on the STIX.
NL Plak de tattoo op de STIX.
DE Lege das Tattoo auf den STIX.
ES Coloca el tattoo sobre el STIX.
IT Posiziona il tatuaggio sullo STIX.

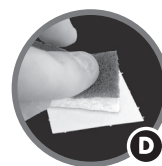

- FR** Tapote 5 fois sur le tattoo.
EN Pat the tattoo with the damp sponge 5 times.
NL Tik 5 keer op de tattoo.
DE Tippe fünf Mal auf das Tattoo.
ES Da 5 golpecitos suaves sobre el tattoo.
IT Picchietta 5 volte sul tatuaggio.

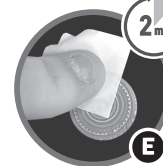

- FR** Glisse ton tattoo.
EN Remove the paper.
NL Wrijf over de tattoo.
DE Ziehe das Tattoo ab.
ES Desliza para retirar el papel.
IT Fai scivolare il tatuaggio.

2 min.

5

COMPOSE TA CRÉATION • ARRANGE YOUR STIX • STEL JE CREATIE SAMEN • STELLE DEINE KREATION ZUSAMMEN • COMBINA Y CREA TU JOYA • COMPMI LA TUA CREAZIONE

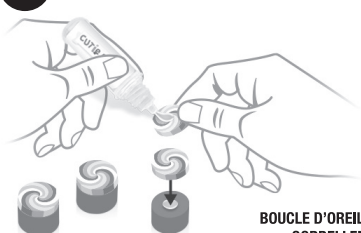

BOUCLE D'OREILLES • EARRINGS
 OORBELLEN • OHRRING
 PENDIENTE • ORECCHINO



OU • OR
 OF • ODER
 O • O



BAGUE • RING
 RING • RING
 ANILLO • ANELLO



10 min.



STYLO COLLE • GLUE PEN
 LIJMSTIFT • KLEBSTIFT
 PEGAMENTO EN ROTULADOR
 PENNA A COLLA

6

ASSEMBLE TES BIJOUX • ASSEMBLE YOUR JEWELRY • MAAK JE SIERADEN • SETZE DEINEN SCHMUCK ZUSAMMEN • ENSAMBLA TUS JOYAS • ASSEMBLA I GIOIELLI

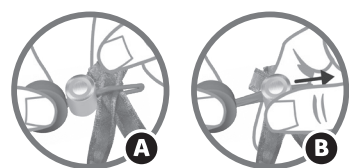

- FR** Utilise ton enfile perle pour assembler tes boucles d'oreilles.
EN Use the threader to assemble the earrings.
NL Gebruik de parelrijger om oorbellen te maken.
DE Verwende den Perlen-Einfädler, um deine Ohrringe zusammenzusetzen.
ES Usa tu herramienta de abalorios para ensamblar tus pendientes.
IT Utilizza l'infilata-perle per assemblare i tuoi orecchini.

ENFILE PERLE • THREADER
 PARELRIJGER • PERLEN-EINFÄDLER
 HERRAMIENTA PARA ENFILAR PERLAS
 INFILA-PERLE

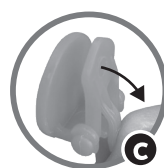
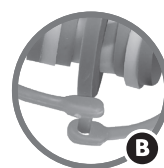
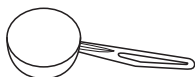

- FR** Enfile tes perles sur tes créoles.
EN String the beads into the hoop earrings.
NL Rijg kralen aan je creolen.
DE Fädele die Perlen auf deine Creolen auf.
ES Enfila los abalorios en tus aros.
IT Infila le perle sui tuoi orecchini ad anello.

CRÉOLES • HOOP EARRINGS
 CREOLEN • CREOLEN
 PENDIENTES DE ARO
 ORECCHINI AD ANELLO

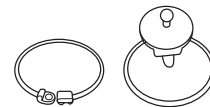

BAGUES • RINGS
 RINGEN • RINGE
 ANILLOS • ANELLI

TECHNIQUE BIJOUX RUBANS • RIBBON JEWELRY TECHNIQUE • TECHNIËK SIERADEN VAN LINTEN
 TECHNIK SCHMUCKBÄNDER • TÉCNICA JOYA CON LAZO • TECNICA GIOIELLI CON NASTRI

1

RÉALISE UN COLLIER • MAKE A NECKLACE • EEN KETTING MAKEN
 ERSTELLE EINE KETTE • CÓMO HACER UN COLLAR • REALIZZA UNA COLLANA



50 cm

- FR** Coupe 50 cm de ruban.
EN Cut a 50 cm length of ribbon.
NL Knip een lint van 50 cm.
DE Schneide 50 cm vom Band ab.
ES Corta 50 cm de lazo.
IT Taglia 50 cm di nastro.

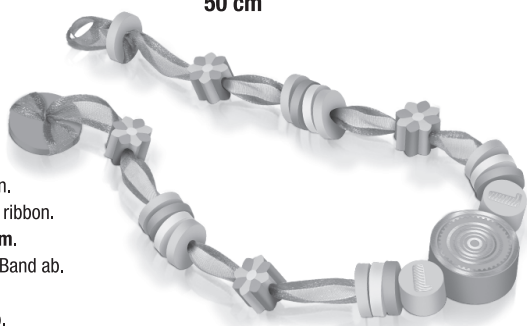

2

COUPE TES STIX • CUT YOUR STIX • SNIJ JE STIX
 SCHNEIDE DEINE STIX • CORTA TUS STIX • TAGLIA GLI STIX



- > 1x (7mm)
 > 2x (7mm)
 > 15x (2mm)
 > 1x (2mm)
 > 4x (7mm)

6

**3 PERCE TES COUPES • PIERCE YOUR CUTS • PRIK JE KRALEN DOOR
DURCHBOHRE DIE PERLEN • AGUJEREA LOS CORTES • FORA I TUOI PEZZI TAGLIATI**

FR NOTE : Les coupes fines de 2 mm sont uniquement percées à l'horizontal. Pour les percer, installe 3 **COUPES** les unes sur les autres dans la boîte en plastique.

EN NOTE : Holes can only be pierced horizontally in thin cuts (2 mm). To core them, set up 3 **CUTS**, one on top of the other in the plastic box.

NL LET OP : de smalle kralen van 2 mm kunnen alleen horizontaal worden doorgeprikt. Om ze door te prikken, leg je 3 **KRALEN** op elkaar in het plastic doosje.

DE HINWEIS : Beim schmalen Schnitt in 2 mm kann die Perle nur horizontal durchbohrt werden. Lege zum Durchbohren 3 **PERLEN** übereinander in die Kunststoffbox.

ES NOTA : el CORTE FINO de 2 mm solo se puede agujerear en horizontal. Para realizar los agujeros introduce 3 **CORTES**, uno sobre otro, en la cajita de plástico.

IT NOTA BENE : I tagli sottili da 2 mm sono perforabili solo in orizzontale. Per forarli, posiziona 3 **TAGLI** gli uni sugli altri nella scatola in plastica.



4 COMPOSE TA CRÉATION • ARRANGE YOUR STIX • STEL JE CREATIE SAMEN • STELLE DEINE KREATION ZUSAMMEN • COMBINA Y CREA TU JOYA • COMONI LA TUA CREAZIONE

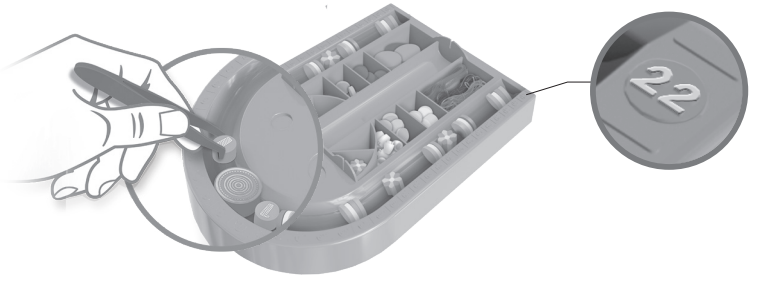

FR Aide-toi des chiffres pour déterminer la position de chacune de tes perles.

EN Use the numbers to determine each bead's position.

NL Gebruik de cijfers om te bepalen waar elke kraal moet komen.

DE Verwende die Zahlen, um die Position deiner Perlen festzulegen.

ES Usa los números para marcar la posición de los abalorios.

IT Aiutati con i numeri per determinare la posizione di ogni tua perla.



**PINCE • TONGS
TANG • PINZETTE
PINZAS • PINZA**

5 PERSONNALISE TES PERLES • PERSONALIZE YOUR BEADS • MAAK JE KRALEN BIJZONDER • GESTALTE DEINE PERLEN INDIVIDUELL • PERSONALIZA TUS ABALORIOS • PERSONALIZA LE PERLE

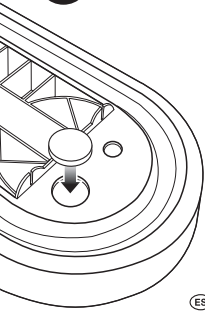

FR Détache les tattoo.
EN Detach the chosen tattoo.
NL Maak de tattoo los.
DE Löse die Tattoos heraus.
ES Retira los tattoos que vas a usar.
IT Stacca i tatuaggi.

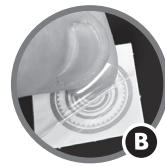

FR Enlève le film de protection.
EN Remove its protective film.
NL Verwijder de folie.
DE Ziehe die Schutzfolie ab.
ES Retira el film de protección.
IT Togli la pellicola protettiva.



FR Positionne le tattoo sur le STIX.
EN Position the tattoo on the STIX.
NL Plak de tattoo op de STIX.
DE Lege das Tattoo auf den STIX.
ES Coloca el tattoo sobre el STIX.
IT Posiziona il tatuaggio sullo STIX.



FR Tapote 5 fois sur le tattoo.
EN Pat the tattoo with the damp sponge 5 times.
NL Tik 5 keer op de tattoo.
DE Tippe fünf Mal auf das Tattoo.
ES Da 5 golpecitos suaves sobre el tattoo.
IT Picchietta 5 volte sul tatuaggio.

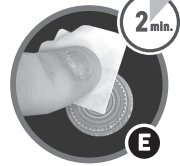

FR Glisse ton tattoo.
EN Remove the paper.
NL Wrijf over de tattoo.
DE Ziehe das Tattoo ab.
ES Desliza para retirar el papel.
IT Fai scivolare il tatuaggio.

**6 ASSEMBLE TON COLLIER • ASSEMBLE YOUR NECKLACE • MAAK JE KETTING
SETZE DEINE KETTE ZUSAMMEN • ENSAMBLA TU COLLAR • ASSEMBLA LA COLLANA**

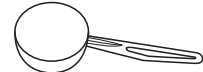
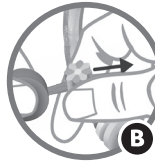
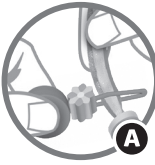

**ENFILE PERLE • THREADER
PARELRIJGER • PERLEN-EINFÄDLER
HERRAMIENTA PARA ENFILAR PERLAS
INFILA-PERLE**

FR Utilise ton enfile perle pour assembler ton collier.
EN Use the threader to assemble the necklace.
NL Gebruik je parelrijger om je ketting te maken.
DE Verwende den Perlen-Einfädler, um deine Kette zusammenzusetzen.
ES Usa el herramienta de abalorios para ensamblar tu collar.
IT Utilizza un infila-perle per assemblare la collana.

**7 FERMOIR BOUTON • BUTTON CLASP • KNOOPSLUITING • KNOPFVERSCHLUSS
CIERRE DE BOTÓN • FERMAGLIO A BOTTONA**

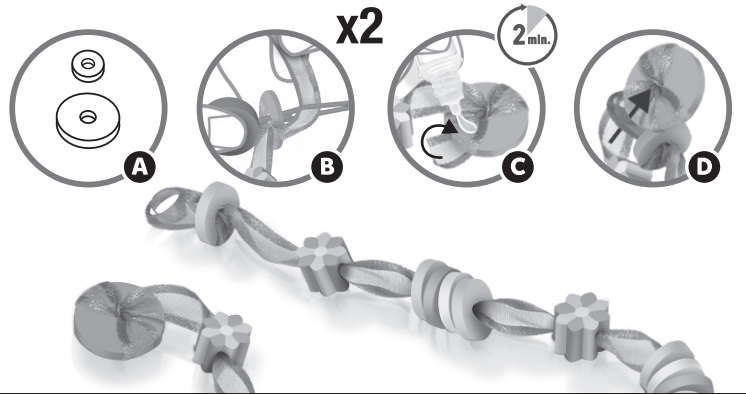

**TECHNIQUE BIJOUX À NOEUDS • KNOTTED JEWELRY TECHNIQUE • TECHNIËK VOOR SIERADEN MET KNOPEN
TECHNIK KNOTENSCHMUCK • TÉCNICA JOYA CON NUDOS • TECNICA GIOIELLI CON NODI**

**1 RÉALISE UN BRACELET • MAKE A BRACELET • EEN ARMBAND MAKEN
ERSTELLE EIN ARMBAND • CREA UNA PULSERA • REALIZZA UN BRACCIALETTA**

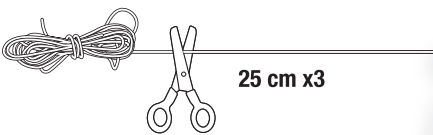

FR Coupe 25 cm de fil.
EN Cut a 25 cm length of thread.
NL Knip een draad van 25 cm.
DE Schneide 25 cm vom Faden ab.
ES Corta 25 cm de hilo.
IT Taglia 25 cm di filo.



**2 COUPE TES STIX • CUT YOUR STIX • SNIJ JE STIX
SCHNEIDE DEINE STIX • CORTA TUS STIX
TAGLIA GLI STIX**

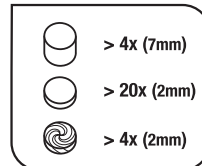

3 PERCE TES COUPES • PIERCE YOUR CUTS • PRIK JE KRALEN DOOR • DURCHBOHRE DIE PERLEN • AGUJEREA LOS CORTES • FORA I TUOI PEZZI TAGLIATI

FR NOTE: Les coupes fines de 2 mm sont uniquement percées à l'horizontal. Pour les percer, installe 3 **COUPES** les unes sur les autres dans la boîte en plastique.

EN NOTE: Holes can only be pierced horizontally in thin cuts (2 mm). To core them, set up 3 **CUTS**, one on top of the other in the plastic box.

NL LET OP: de smalle kralen van 2 mm kunnen alleen horizontaal worden doorgeprikt. Om ze door te prikken, leg je 3 **KRALEN** op elkaar in het plastic doosje.

DE HINWEIS: Beim schmalen Schnitt in 2 mm kann die Perle nur horizontal durchbohrt werden. Lege zum Durchbohren 3 **PERLEN** übereinander in die Kunststoffbox.

ES NOTA: el CORTE FINO de 2 mm solo se puede agujerear en horizontal. Para realizar los agujeros introduce 3 **CORTES**, uno sobre otro, en la cajita de plástico.

IT NOTA BENE: I tagli sottili da 2 mm sono perforabili solo in orizzontale. Per forarli, posiziona 3 **TAGLI** gli uni sugli altri nella scatola in plastica.



4 COMPOSE TA CRÉATION • ARRANGE YOUR STIX • STEL JE CREATIE SAMEN • STELLE DEINE KREATION ZUSAMMEN • COMBINA Y CREA TU JOYA • COMONI LA TUA CREAZIONE

NEUD CLASSIQUE
CLASSIC KNOT
KLASSIEKE KNOOP
KLASSISCHER KNOTEN
NUDO CLÁSICO
NODO CLASSICO

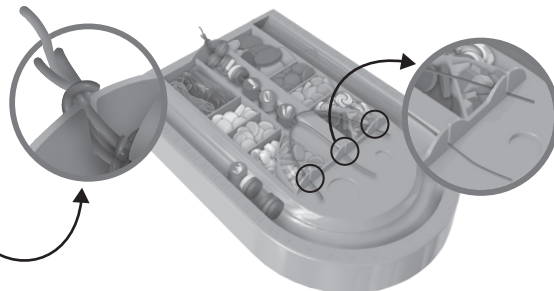
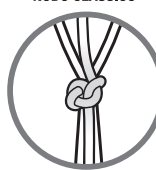

FR Aide-toi des chiffres pour déterminer la position de chacune de tes perles.

EN Use the numbers to determine each bead's position.

NL Gebruik de cijfers om te bepalen waar elke kraal moet komen.

DE Verwende die Zahlen, um die Position deiner Perlen festzulegen.

ES Usa los números para marcar la posición de los abalorios.

IT Aiutati con i numeri per determinare la posizione di ogni tua perla.

5 PERSONNALISE TES PERLES • PERSONALIZE YOUR BEADS • MAAK JE KRALEN BIJZONDER • GESTALTE DEINE PERLEN INDIVIDUELL • PERSONALIZA TUS ABALORIOS • PERSONALIZZA LE PERLE

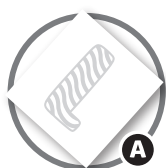
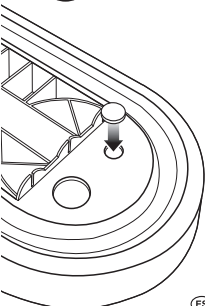

FR Détache les tattoo.
EN Detach the chosen tattoo.
NL Maak de tattoo los.
DE Löse die Tattoos heraus.
ES Retira los tattoos que vas a usar.
IT Stacca i tatuaggi.



FR Enlève le film de protection.
EN Remove its protective film.
NL Verwijder de folie.
DE Ziehe die Schutzfolie ab.
ES Retira el film de protección.
IT Togli la pellicola protettiva.



FR Positionne le tattoo sur le STIX.
EN Position the tattoo on the STIX.
NL Plak de tattoo op de STIX.
DE Lege das Tattoo auf den STIX.
ES Coloca el tattoo sobre el STIX.
IT Posiziona il tatuaggio sullo STIX.

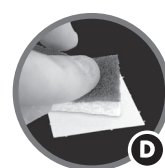

FR Tapote 5 fois sur le tattoo.
EN Pat the tattoo with the damp sponge 5 times.
NL Tik 5 keer op de tattoo.
DE Tippe fünf Mal auf das Tattoo.
ES Da 5 golpecitos suaves sobre el tattoo.
IT Picchietta 5 volte sul tatuaggio.



FR Glisse ton tattoo.
EN Remove the paper.
NL Wrijf over de tattoo.
DE Ziehe das Tattoo ab.
ES Desliza para retirar el papel.
IT Fai scivolare il tatuaggio.

6 ASSEMBLE TON BRACELET • ASSEMBLE YOUR BRACELET • STEL JE ARMBAND SAMEN • SETZE DEIN ARMBAND ZUSAMMEN • ENSAMBLA TU PULSERA • ASSEMBLA IL TUO BRACCIALE

FR Utilise ton enfiler perle pour assembler ton bracelet.

EN Use the threader to assemble your bracelet.

NL Gebruik je parelrijger om je armband te maken.

DE Verwende den Perlen-Einfädler, um deine Armband zusammensetzen.

ES Usa el herramienta de abalorios para ensamblar tu pulsera.

IT Utilizza un infilata-perle per assemblare il bracciale.

TUBE À NEUD
TYING TUBE
KNOOPBUIS
RÖHRE ZUM VERKNOTEN
TUBO PARA ANUDAR
TUBO PER NODI

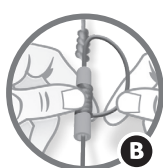
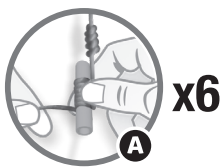

NEUD TUBE • TUBE KNOT • LUS • SCHLAUFENKNOTEN
NUDO TUBO • NODO A TUBO



NEUD DOUBLE • DOUBLE KNOT
DUBBELE KNOOP • DOPPELKNOTEN
NUDO DOBLE • NODO DOPPIO

**7 FERMOIR CLASSIQUE • CLASSIC CLASP • KLASSIEKE SLUITING
KLASSISCHER VERSCHLUSS • CIERRE CLÁSICO • FERMAGLIO CLASSICO**

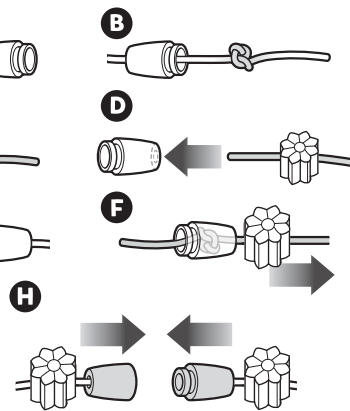
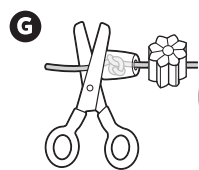
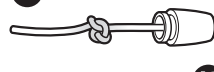
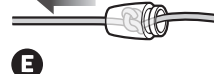
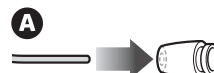
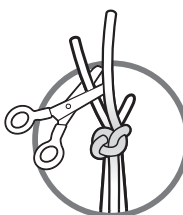

**RANGEMENT DE TON ATELIER • TIDYING AWAY THE WORKSHOP • OPBERGEN VAN JE TAFEL
EINRÄUMEN DEINES ATELIERS • ORGANIZA TU TALLER • SISTEMAZIONE DEL TUO LABORATORIO**

FR Range les STIX, les rubans et les fils restants dans les compartiments de ton atelier de création.

EN Store the remaining STIX, ribbons and threads in the compartments of the creative workshop.

NL Berg de STIX, de linten en de draden op in de vakjes van je atelier.

DE Bewahre die restlichen STIX, Bänder und Fäden in den Fächern deines kreativen Ateliers auf.

ES Coloca los STIX, lazos, e hilos que no hayas utilizado en los compartimentos de tu taller de creación.

IT Riordina gli STIX, i nastri e i fili rimanenti negli appositi scomparti del laboratorio di creazione.



FR Expose tes réalisations sur ton arbre à bijoux.

EN Display your creations on your jewelry tree.

NL Hang ke creaties aan je sieradenboom.

DE Präsentiere deine Kreationen am Schmuckbaum.

ES Expon tus creaciones en el organizador de joyas en forma de árbol.

IT Esponi le tue creazioni sull'albero per gioielli.